

富士IGBTモジュール『Nシリーズ』 2MBI200N-060

低損失・高速スイッチング形『Nシリーズ』

600V/200A/ 2個組

■特長：Features

- 高速スイッチング High Speed Switching
- 電圧駆動 Voltage Drive
- 低インダクタンスモジュール構造
Low Inductance Module Structure

■用途：Applications

- モータ駆動用インバータ Inverter for Motor Drive
- AC, DCサーボアンプ AC and DC Servo Drive Amplifier
- 無停電電源 Uninterruptible Power Supply
- 溶接機等の産業用機器
Industrial Machines, such as Welding Machines

■定格と特性：Maximum Ratings and Characteristics

●絶対最大定格：Absolute Maximum Ratings (Tc=25°C)

Items	Symbols	Ratings	Units
コレクタ・エミッタ間電圧	V _{CEs}	600	V
ゲート・エミッタ間電圧	V _{GEs}	±20	V
コレクタ電流	連続	I _c	200
	1ms	I _c pulse	400
	連続	-I _c	200
	1ms	-I _c pulse	400
最大損失	PC	780	W
接合部温度	T _j	+150	°C
保存温度	T _{stg}	-40~+125	°C
絶縁耐量	AC 1min	Vis	AC 2500 (1min.)
締付けトルク	Mounting *1	3.5	N・m
	Terminals *1	3.5	

* 1 推奨値：Recommendable value：2.5~3.5 N・m (M5)

●電気的特性：Electrical Characteristics (T_j=25°C)

Items	Symbols	Characteristics			Conditions	Units
		min.	typ.	max.		
コレクタ・エミッタ間遮断電流	I _{CEs}			2.0	V _{GE} =0V, V _{CE} =600V	mA
ゲート・エミッタ間漏れ電流	I _{GES}			30	V _{CE} =0V, V _{GE} =±20V	μA
ゲート・エミッタ間しきい値電圧	V _{GE} (th)	4.5		7.5	V _{CE} =20V, I _c =200mA	V
コレクタ・エミッタ間飽和電圧	V _{CE} (sat)			2.8	V _{GE} =15V, I _c =200A	V
入力容量	C _{ies}		13200		V _{GE} =0V	pF
出力容量	C _{oes}		2930		V _{CE} =10V	
帰還容量	C _{res}		1330		f=1MHz	
ターンオン時間	ton		0.6	1.2	V _{CC} =300V	μs
	tr		0.2	0.6	I _c =200A	
ターンオフ時間	toff		0.6	1.0	V _{GE} =±15V	μs
	tf		0.2	0.35	R _G =9.1Ω	
ダイオード順電圧	V _F			3.0	I _F =200A, V _{GE} =0V	V
逆回復時間	trr			300	I _F =200A	ns

●熱的特性：Thermal Characteristics

Items	Symbols	Characteristics			Conditions	Units
		min.	typ.	max.		
熱抵抗	R _{th} (j-c)			0.16	IGBT	°C/W
	R _{th} (j-c)			0.35	Diode	
	R _{th} (c-f) ※		0.025		the base to cooling fin	

※サーマルコンパウンドを使用して放熱フィン上にモジュールを取り付けた時の接熱熱抵抗値

※This is the value which is defined mounting on the additional cooling fin with thermal compound.

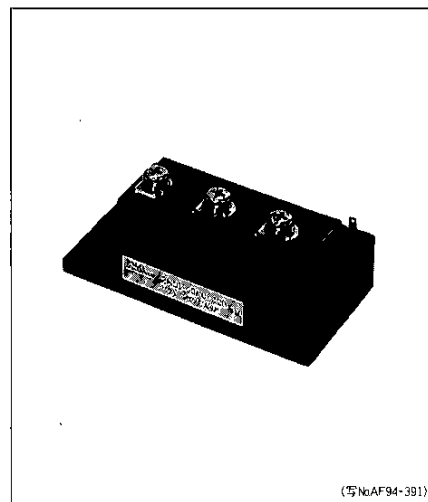

(写NoAF94-391)

■等価回路：Equivalent Circuit Schematic

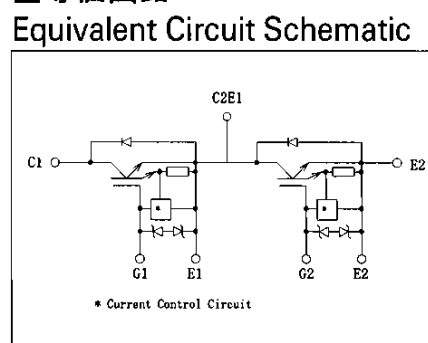

■特性曲線：Characteristics

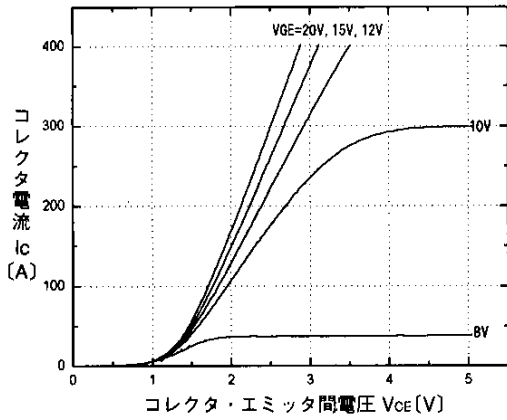

コレクタ電流-コレクタ・エミッタ間電圧特性 ($T_j=25^\circ\text{C}$)
Collector current vs. Collector-Emitter voltage

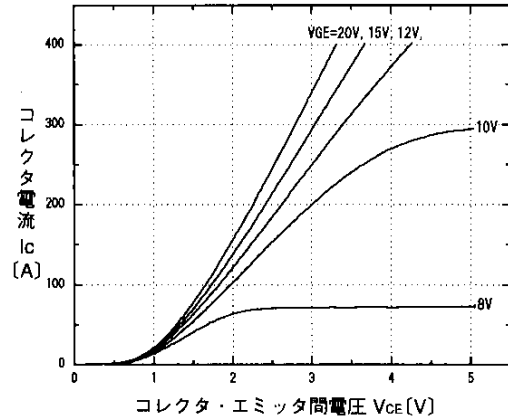

コレクタ電流-コレクタ・エミッタ間電圧特性 ($T_j=125^\circ\text{C}$)
Collector current vs. Collector-Emitter voltage

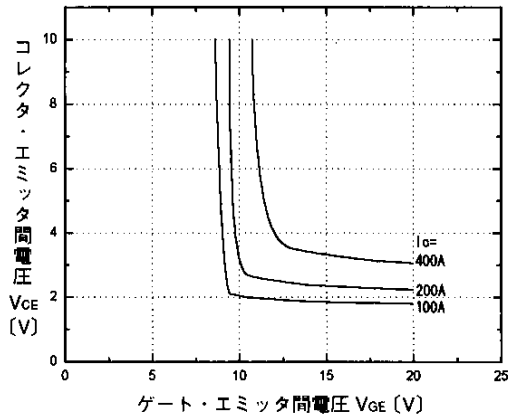

コレクタ・エミッタ間電圧-ゲート・エミッタ間電圧特性 ($T_j=25^\circ\text{C}$)
Collector-Emitter voltage vs. Gate-Emitter voltage

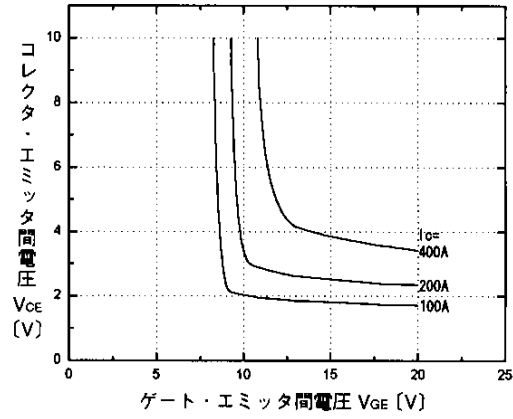

コレクタ・エミッタ間電圧-ゲート・エミッタ間電圧特性 ($T_j=125^\circ\text{C}$)
Collector-Emitter voltage vs. Gate-Emitter voltage

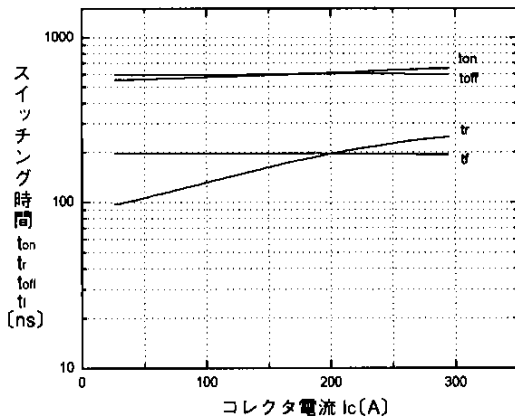

スイッチング時間-コレクタ電流特性 ($T_j=25^\circ\text{C}$)
Switching time vs. Collector current

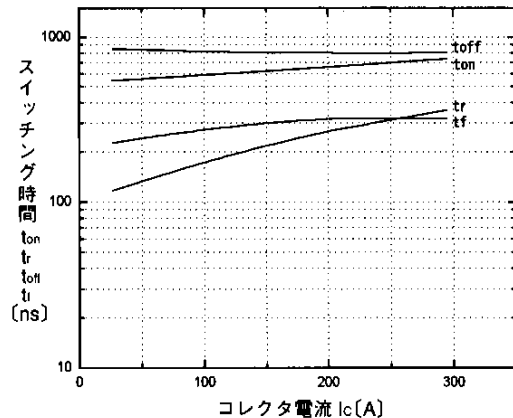

スイッチング時間-コレクタ電流特性 ($T_j=125^\circ\text{C}$)
Switching time vs. Collector current

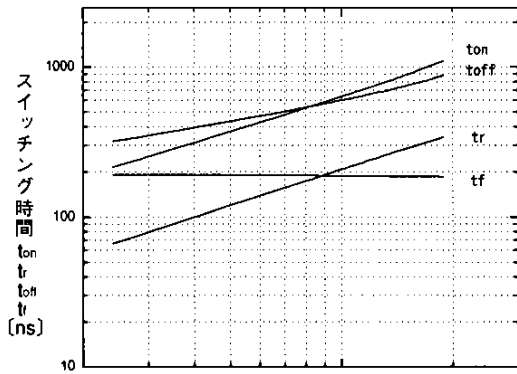

ゲート抵抗 R_G [Ω]

スイッチング時間-ゲート抵抗特性 ($T_j=25^\circ\text{C}$)
Switching time vs. Gate resistance

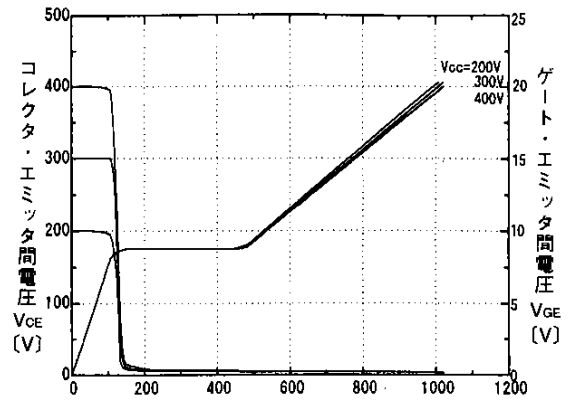

充電電荷量 Q_g [nC]

ダイナミック入力特性 ($T_j=25^\circ\text{C}$)
Dynamic input characteristic

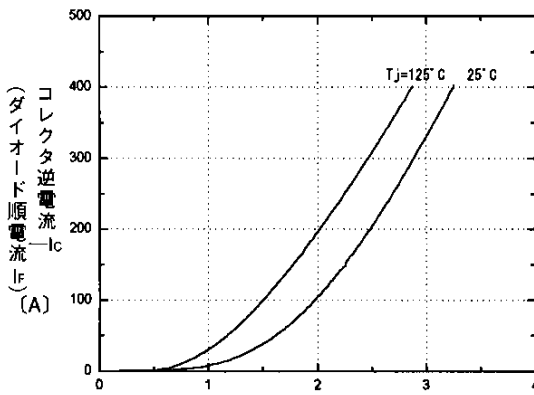

エミッタ・コレクタ間電圧 $V_{CE(D)}$ [V]
(ダイオード順電圧 V_F)

高速フリーホイールダイオード順電圧特性
Forward voltage of free wheel diode

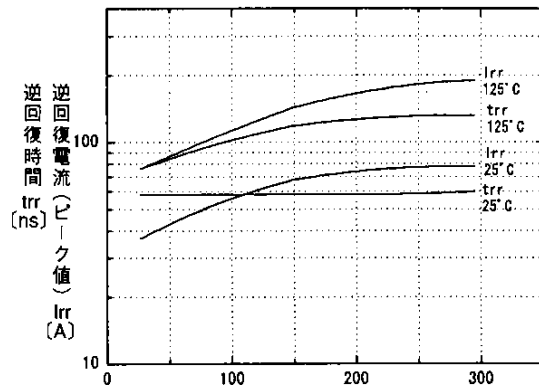

順電流 I_F [A]

T_{rr} , I_{rr} - I_c 特性
 T_{rr} , I_{rr} - I_c

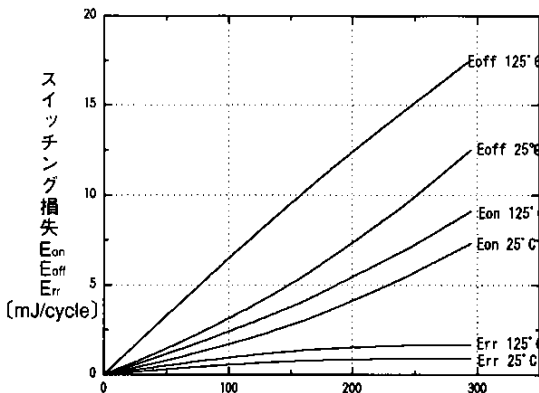

コレクタ電流 I_c [A]

スイッチング損失-コレクタ電流特性
Switching loss vs. Collector current

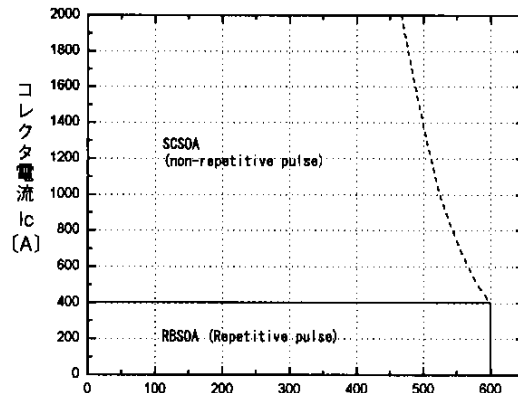

コレクタ・エミッタ間電圧 V_{CE} [V]

安全動作領域 (逆バイアス) ($T_j \leq 125^\circ\text{C}$)
Reverse biased safe operating area

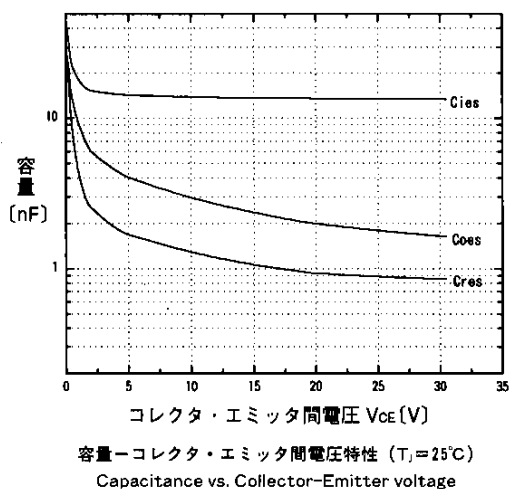
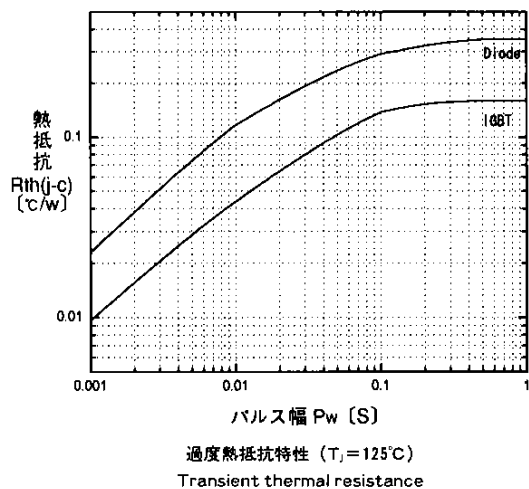

■外形寸法：Outline Drawings

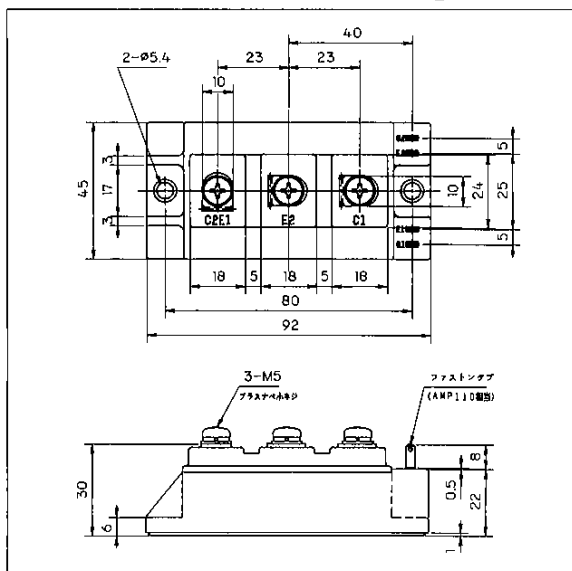

輸出に際してのお願い：本品のうちで、戦略物資（または役務）に該当するものを輸出される場合は、外国為替及び外国貿易管理法に基づく輸出許可が必要です。

富士電機株式会社

電子事業本部・半導体事業部

☎ (03) 5388-7622

(03) 5388-7651

〒100 東京都渋谷区代々木四丁目30番3号
(新宿コヤマビル)

営業統括部 (03) 5388-7657

(03) 5388-7680

長野電子営業課 (0263) 36-6740

海外営業部 (03) 5388-7685

九州 (092) 731-7111

●営業所

浜松 (053) 485-0380

●支社

北海道 (011) 271-3377

東北 (022) 222-1110

北陸 (0764) 41-1231

中部 (052) 204-0295

関西 (06) 455-6467

中国 (082) 237-6992

四国 (0878) 23-3110